

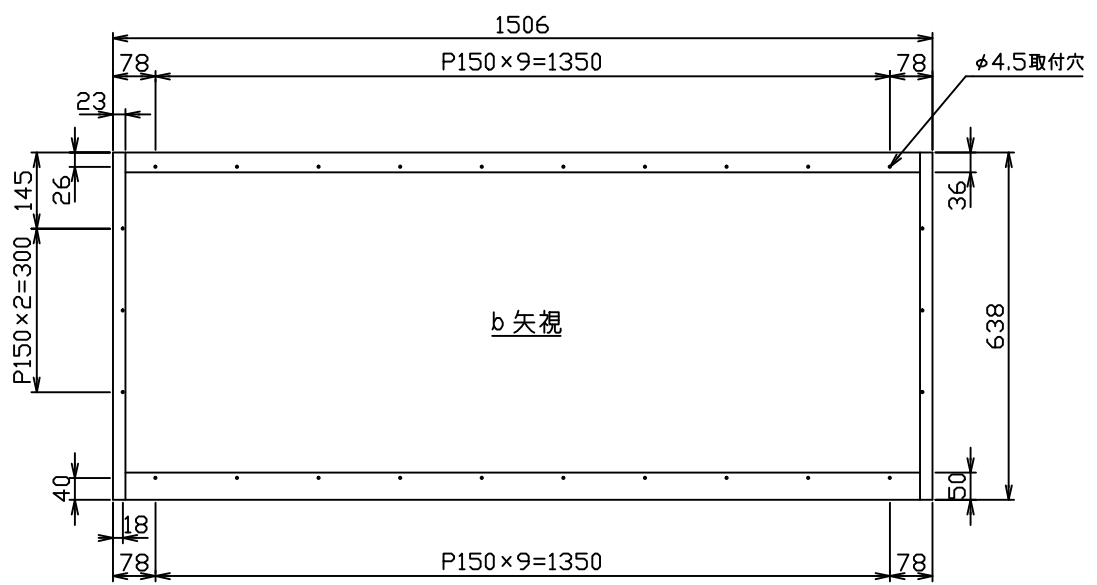

品番	部品名称	数量	材質	摘要
1	フィルター	3	SUS430	2B
2	側板(右・左)	2	SUS430	〃
3	フィルターカバー	1	〃	〃
4	フィルターカバーリブ	1	〃	〃
5	オイルパン	1	〃	〃
6	ドレンソケット	1	C3604BD	
7	ステンレスチューブ	1	SUS304	
8	カップホルダー	1	SUS430	
9	オイルカップ	1	SUS430	

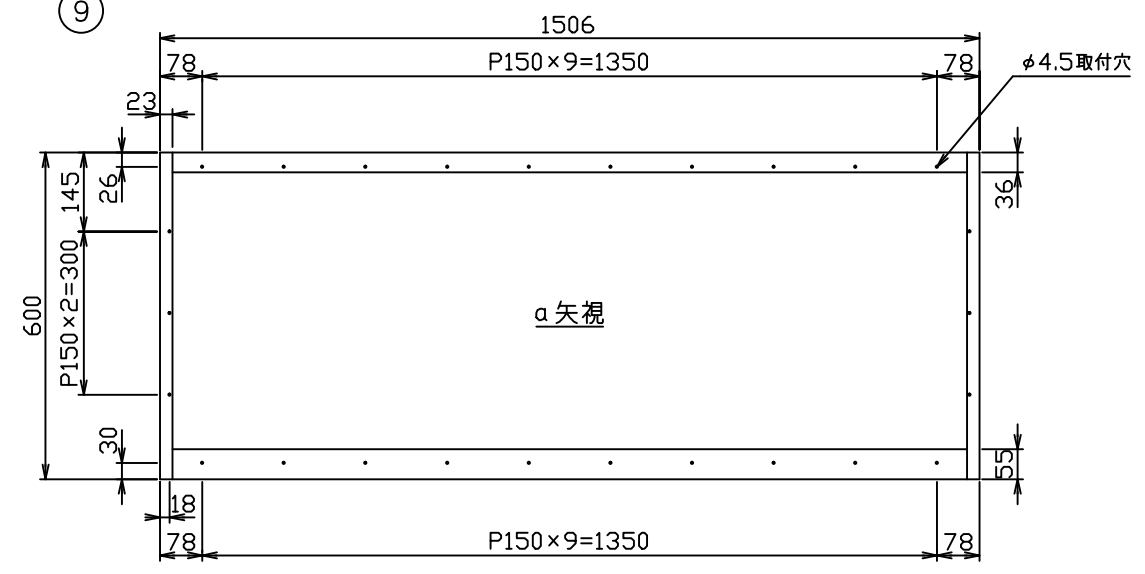

DC-503HF

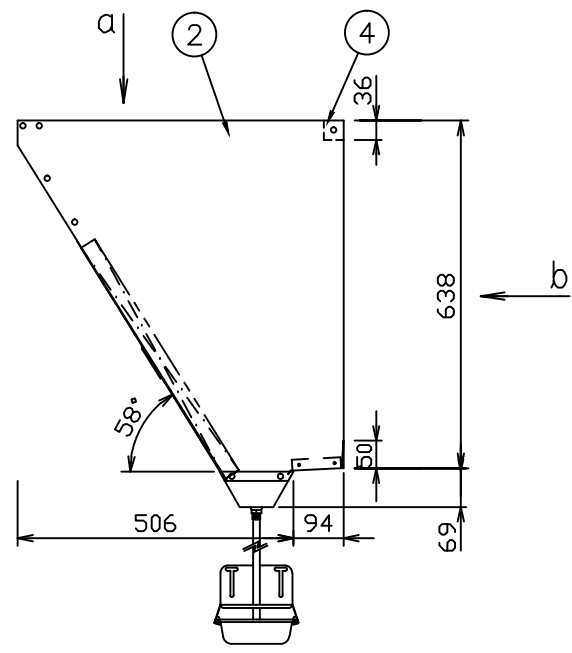
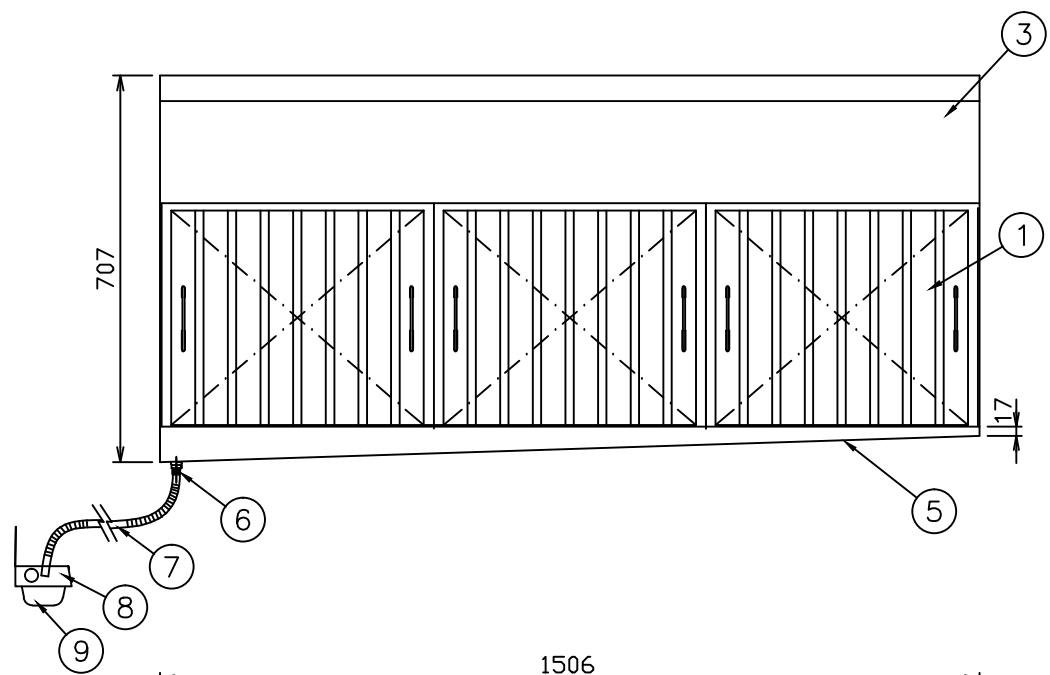
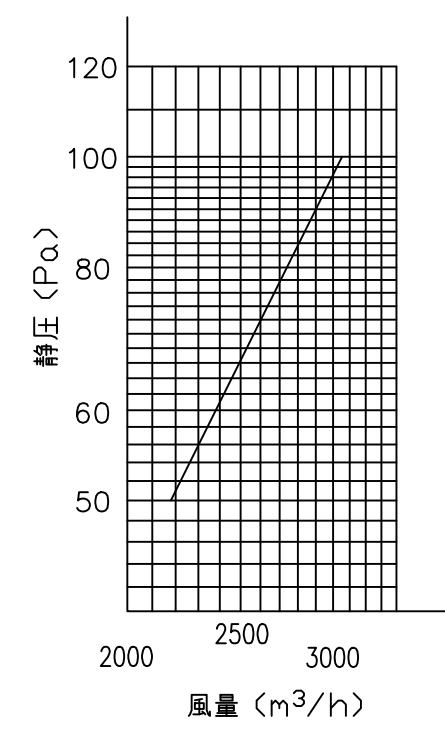

※ 本形式には有圧扇は付属しておりません。

備考		作製	年 月 日	承認	検図	名称	有圧換気扇組込用グリッドフィルタ 	図面 NO.
		発行	H22. 10. 01	担当				

SI単位